

## Avec MELAtrace®

La MELAtherm® (LTD), les Autoclaves Pro®Class Plus ou Premium®Evolution disposent maintenant d'une

### Traçabilité Complète et Infaillible !

#### Pack Traçabilité

Comprenant :

- Imprimante MELAprint®60
- Lecteur Code-Barres MELAscan®F
- Logiciel MELAtrace®
- PC Tablette Tactile

Tarif de l'ensemble 1990,00 € TTC

Crédit Bail 60 Mensualité 34,75€



# MELAG®

France  
Expert en Hygiène

## PROMOTIONS PRINTEMPS 2019

Ce qui nous anime...  
**L'ÉVOLUTION**



OFFRES VALABLE JUSQU'AU 30 SEPTEMBRE 2019

# MELAG®

France  
Expert en Hygiène



Validité 30.09.2019

www.melag.com

Quality – made in Germany

CONTACT : 01 30 76 03 00 | info@melagfrance.fr

www.melagfrance.fr

# Vacuklav® Evolution

Une Technologie Hospitalière pour les V<sup>40</sup> & 44B<sup>+</sup>

- ✓ Durée de Vie Moyenne Supérieure à 10 Ans
- ✓ Entretien tous les 4000 Cycles → Réduction des Coûts
- ✓ Pompe à Vide à Anneau Liquide → Insensible aux Graisses et Huiles
- ✓ Pas de Dessiccateur → Entretien & Détartrage Inutiles
- ✓ Raccordé au Réseau Urbain → Alimentation Automatique
- ✓ Pas de Réservoirs → Aucune Vidange nécessaire
- ✓ Pas d'Eau Stagnante → Aucun Nettoyage nécessaire



Vacuklav<sup>®</sup> 40B<sup>+</sup> Evo 18L.

Crédit Bail 60 Mensualités 172,68€

Vacuklav<sup>®</sup> 44B<sup>+</sup> Evo 24L.

Crédit Bail 60 Mensualités 190,14€



Dimensions	V40B+ Evo	V44B+ Evo
L. x P. x H. mm	460 x 580 x 565	460 x 690 x 565
Profond. mini requise	500 mm	610 mm
Cuve Ø. x P. x mm	250 x 350	250 x 450
Volume Cuve	18 litres	24 litres
Poids à Vide	55 Kg	64 Kg
Poids en Fonction	66 Kg	76 Kg
Pression min. Eau de Ville	1 bar à 3 l/min.	
Puissance Electrique	AC 230V - 16A - 3,4 Kw - Protection FI 30mA	

## Les exclusives Premium<sup>®</sup>Class

- ✓ Cuve en Acier Inox, soudée → garantie 15 ans
- ✓ Technologie "Twin Chambers" → Cycles + rapides
- ✓ Condensation Réduite → Séchage parfait
- ✓ Carte réseau intégrée → Ports RJ45
- ✓ Connectivité → Transmission des Données
- ✓ Traçabilité intégrée intranet ou wifi
- ✓ Ecran tactile avec slot pour Carte C-F

## Option : Pack Traçabilité

comprenant les Sets MELAtrace<sup>®</sup> & Edition

Tarif de l'ensemble 1990,00 € TTC

Crédit Bail 60 Mensualité 34,75€

Gagnez 900€ avec nos Offres de Reprise !  
Validité 30/09/2019

Vacuklav<sup>®</sup> 44B<sup>+</sup> Evo 24L.  
Crédit Bail 60 Mensualités 174,43€



Nouveaux Supports  
Volume optimisé : 9 kg

Nouveau Tableau Technique  
Accès Composants & Interfaces en Façade

Accessoires livrés	V40/V44
Unité MELAdem <sup>®</sup> 40	●
1 Support Plateaux	○
5 Plateaux	●
Carte Compact Flash	○
Lecteur Compact Flash	●



## Option : MELAdem<sup>®</sup>47

Crédit Bail 60 Mensualités 27,76€

Unité d'Osmose Inverse pour la production de grande quantité d'eau purifiées. Plus économique, peut alimenter plusieurs appareils simultanément. Composé de 3 Cartouches (Filtre Fin - Charbon Actif - Résines) et d'une Membrane

# Premium<sup>®</sup>Class

Optez pour un bien durable !



## SERVICE PRIVILÈGE

**GARANTIE 60 MOIS JUSQU'À 10.000 CYCLES\***

comprenant le remplacement de tous les éléments\* mécaniques ou électroniques équipant nos appareils ainsi que les visites de maintenance recommandées et certains consommables (Ex.: MELAdem<sup>®</sup>47)

\*selon conditions contractuelles MELAG France, sur demande.

## Une Technologie Avancée

- ✓ Durée de Vie Moyenne Supérieure à 8 Ans
- ✓ Entretien **Impératif** (Dessicateur) tous les **2000** Cycles ou tous les 2 Ans
- ✓ Nouvelle Pompe à Membranes résistantes aux Graisses et Huiles
- ✓ Dessicateur conçu pour un refroidissement optimum des Eaux usées
- ✓ 2 Réservoirs : Eau Déminéralisée et Eau usée. Capacités : 5 litres
- ✓ Raccordement optionnel au Réseau Urbain pour l'Alimentation et l'Evacuation



Vacuklav® 43B+ Evo 24L.  
Crédit Bail 60 Mensualités **191,19€**



Vacuklav® 41B+ Evo 18L.  
Crédit Bail 60 Mensualités **172,68€**



Accès facile aux réservoirs pour les opérations de nettoyage



Raccord rapide du tuyau de vidange des Réservoirs

Dimensions	V40B+ Evo	V44B+ Evo
L x P x H. mm	460 x 575 x 558	460 x 687 x 565
Profond. mini requise	500 mm	600 mm
Cuve Ø. x P. x mm	250 x 350	250 x 450
Volume Cuve	18 litres	24 litres
Poids à Vide	60 Kg	69 Kg
Poids en Fonction	81 Kg	91 Kg
Pression min. Eau Dém.	1,5 bar à 3 l/min.	
Puissance Electrique	AC 230V - 16A - 3,4 Kw - Protection FI 30mA	



Non Connecté au Réseau urbain



## App MELAconnect

Pour faciliter votre quotidien !

### Une application MELAG de nouvelle génération

L'App MELAconnect vous permet de consulter à tout moment l'état d'avancement de votre programme depuis les quatre coins du cabinet. MELAconnect vous facilite la vie grâce à ses nombreuses fonctions innovantes, comme la gestion de contrôle des appareils et l'administration de la traçabilité



Téléchargez gratuitement l'application MELAconnect sur votre smartphone ou tablette iOS ou Android.

Les Autoclaves des séries Evolution ou la soudeuse MELAseal®Pro, et bientôt la MELAtherm®Evolution, se connectent aisément à l'application via le réseau intranet du cabinet.

### Exploitez tout le potentiel de la solution système MELAconnect

- ✓ **Monitoring :**  
Surveillance à distance de l'appareil et de l'avancement du programme depuis les quatre coins du cabinet.
- ✓ **Media Center :**  
Accès aux tutoriels vidéo et aux manuels d'utilisation.
- ✓ **Fonction Dépannage :**  
Identification simplifiée des pannes et accès immédiat aux solutions de dépannage.
- ✓ **Fonction Seal Check :**  
Entregistrez aisément les opérations de validation de votre soudeuse (témoins de qualité de scellage des sachets), rapidement et sans papier.

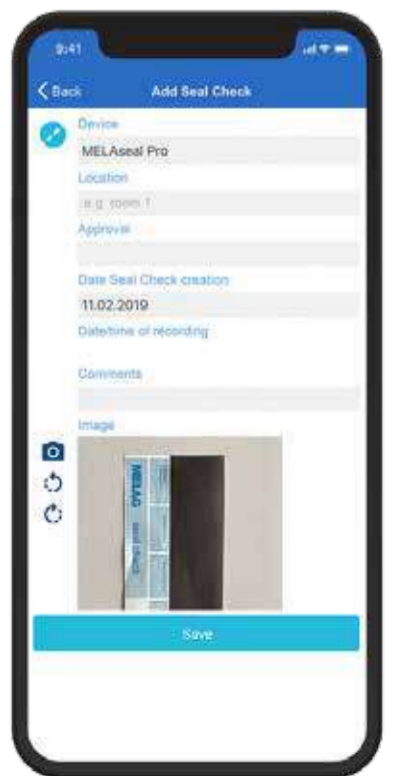

# Cliniclave®45 - 45 M Evolution

Pour Vous, MELAG voit plus grand !.. Autoclaves de 105 et 205 litres destinés aux cliniques ou cabinets de groupe en chirurgie médicale, dentaire et vétérinaires



## Cliniclave® 45 Simple Porte

Cuve: Ø 44cm x Prof. 72 cm  
Volume: 105 Litres  
1 Unité de Stérilisation (1 StE)  
Dimensions: L. 65 x H. 160 x P. 91 cm

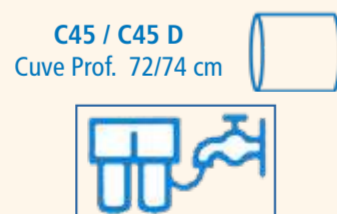

## Cliniclave® 45 D Double Porte

Cuve: Ø 44cm x Prof. 74 cm  
Volume: 110 Litres  
1 Unité de Stérilisation (1 StE)  
Dimensions: L. 65 x H. 160 x P. 101 cm



Crédit Bail 84 Mensualités **507,45€**

**Contrat Assistéo**  
nous consulter  
"Full Service"



Crédit Bail 84 Mensualités **596,70€**

## Cliniclave®45 M Simple Porte

Cuve: Ø 44cm x Prof. 134 cm  
Volume: 200 Litres  
2 Unités de Stérilisation (2 StE)  
Dimensions: L. 65 x H. 160 x P. 153 cm

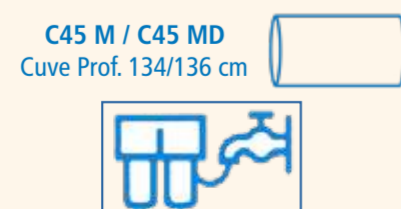
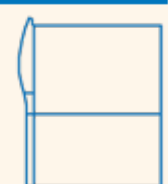

## Cliniclave®45 MD Double Porte

Cuve: Ø 44cm x Prof. 136 cm  
Volume: 205 Litres  
2 Unités de Stérilisation (2 StE)  
Dimensions: L. 65 x H. 160 x P. 163 cm

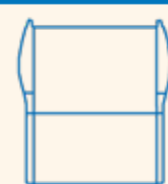

Crédit Bail 84 Mensualités **546,72€**

Crédit Bail 84 Mensualités **621,86€**

# Cliniclave®45 D - 45 MD

Deux Variantes : Simple ou Double Portes



**Exemple d'installation : Cliniclave®45 D ou MD Double Porte** traversant la cloison séparant zone humide et zone stérile avec encadrements inox étanches de chaque côté de l'ouverture, inclus dans la livraison des modèles C 45 D et MD.

La stérilisation rapide d'importantes quantités d'instruments et de textiles est l'une des exigences essentielles du retraitement des dispositifs médicaux dans les hôpitaux, cliniques et centres de chirurgie ambulatoire.

Les Cliniclave®45 et Cliniclave®45 D traitent des charges jusqu'à **35 kg d'instruments emballés** ou **7 kg de textile** et le **double** pour les **les Cliniclave®45 M et Cliniclave®45 MD**. Comparées aux autoclaves de même catégorie, **les Cliniclave®45** affichent donc des performances nettement plus élevées.

Le programme rapide B stérilise une charge d'instruments emballés **dans le temps record de 30 min**, séchage compris !

Le **Logiciel d'archivage et d'édition intégré** dispensent tous les éléments nécessaires à une **traçabilité** complète. L'imprimante **MELAprint®60** assure l'édition des codes barres **pour l'étiquetage et la traçabilité des lots**.

Toutes les données sont stockés sur la Carte CF **MELAfash®** intégrée à l'écran et la **carte réseau Ethernet** qui équipe tous les **Cliniclave®45** permet leur transfert automatique sur l'informatique du cabinet pour une gestion infailible de la traçabilité via notre logiciel **MELAttrace**.

Les Cliniclave®45 sont conformes aux norme **EN 285** (grands autoclaves) et **EN 1717**.

Caractéristiques Techniques C45 M & C45 MD		Programmes	Prog.Universel 134°C - Embal. Multicouches	Prog. Rapide B 134°C - Embal. Monocouche	Prog. Rapide S 134°C Non Emballés	Program. Fragile 121°C - Embal. Multicouches	Program. Prions 134°C - Embal. Multicouches
Carte Réseau intégrée - Port RJ 45							
Normes Hospitalières	EN 285 & EN 554	INSTRUMENTS	70 kg	30 kg	30 kg	70 kg	70 kg
Alimentation électrique :	3x380-415 V, 50/60 Hz, 13500 W, 32 A	Durées Cycle	48/50 min.	27/28 min	22 min.	45 min.	63/65 min.
Volume & Dim. Cuve :	200/205 l. - Ø. 44 x P. 134 /136 cm	TEXTILES <sup>(1)</sup>	14 kg	////////////////////	////////////////////	14 kg	14 kg
Poids à vide & Dim. :	315/384 kg - l. 65 x P. 88 x H. 160 cm	Durées Dycle	35/36 min.	////////////////////	////////////////////	53 min.	50/51 min.
Poids & Dim. Chariot :	23 kg - l. 42 x P. 86 x H. 104 cm	Durées Séchage	20/30 <sup>(1)</sup> min.	10/11 min.	7 min.	20 min.	20/30 <sup>(1)</sup> min.

Informations non-contractuelles.

# Cliniclave<sup>®</sup>45 Evolution Implantologie

C45 / C45 D 105 litres

Le "XXL" surdoué aux performances exceptionnelles...

35 kg d'instruments, 7 kg de textiles ou 15 Containers

MELAbx<sup>®</sup> stérilisés en 45 min. tout compris !

Capacité et vitesse d'exécution répondent aux exigences opérationnelles des cabinets de chirurgie à fort potentiel



### Accessoires livrés :

- Unité d'Osmose inverse MELAdem<sup>®</sup>56
- Surpresseur
- Porte Plateaux sur Support extractible
- 1 Grand Panier & 2 Plateaux
- Imprimante Code Barres - MELAprint 60
- Lecteur Code Barres - MELAscan F
- Lecteur de Carte CF avec Carte CF

Ouverture Porte Droite ou Gauche



MELAG Connect

Traçabilité connectée  
Carte Réseau Intégrée



Ethernet

MELAprint<sup>®</sup>60  
Imprim. Code Barres



MELAscan F  
Lecteur Code Barres



Jusqu'à 3 Supports Réf. 04518  
soit 15 Containers MELAbx<sup>®</sup> 100 par Charge

### Chariot de Transfert

avec Ensemble ErgoFlex C45

Crédit Bail 84 Mensualités **33,34€**

avec Ensemble ErgoFlex C45 D

Crédit Bail 84 Mensualités **34,36€**

avec Ensemble ErgoFlex C45 M

Crédit Bail 84 Mensualités **40,77€**

avec Ensemble ErgoFlex C45 MD

Crédit Bail 84 Mensualités **42,69€**

# Premium<sup>®</sup>Class~H Chirurgie

C45 M / C45 MD 205 litres



Support 2 Plateaux et 1 Panier

Capacité par Charge C45	Dim. mm L. x P. x H.	Simple	Mixte
Volume utile 1STE	600 x 300 x 300	-	-
Paniers	580 x 300 x 140	2 ou 4	1 +
Plateaux	580 x 300 x 50	4	2 +
Support pour 5 MELAbx <sup>®</sup> 100	-	3	-
Containers DIN MELAbx <sup>®</sup> 100	312 x 190 x 46	15 ou 12	5 ou 4
Containers DIN MELAbx <sup>®</sup> 200	312 x 190 x 65	12 ou 9	4 +
Containers DIN MELAbx <sup>®</sup> 300	312 x 190 x 92	9 ou 6	3 +
Containers DIN MELAbx <sup>®</sup> 400	312 x 190 x 130	6	2

\*Capacités doublées avec les C45M & C45 MD



Jusqu'à 9 Containers MELAbx<sup>®</sup> 300 par Charge



Voir pages suivantes  
MELAstore<sup>®</sup>System

Jusqu'à 12 Containers MELAbx<sup>®</sup> 200 par Charge



Jusqu'à 6 Containers MELAbx<sup>®</sup> 400 par Charge



Osmoseur Intégré  
MELAdem<sup>®</sup>56  
avec Surpresseur  
& Réservoir



Caractéristiques Techniques C45 & C45 D		Programmes	Prog.Universel 134°C - Embal. Multicouches	Prog. Rapide B 134°C - Embal. Monocouche	Prog. Rapide S 134°C Non Emballés	Program. Fragile 121°C - Embal. Multicouches	Program. Prions 134°C - Embal. Multicouches
Carte Réseau intégrée - Port RJ 45		INSTRUMENTS	35 kg	15 kg	15 kg	35 kg	35 kg
Normes Hospitalières	EN 285 & EN 554	Durées Cycle	35/40 min.	20/21 min	17 min.	36 min.	50/55 min.
Alimentation électrique :	3x380-415 V, 50/60 Hz, 10500 W, 16 A	TEXTILES	7 kg	////	////	7 kg	7 kg
Volume & Dim. Cuve :	105/110 l. - ø. 44 x P. 72 /74 cm	Durées Dycle	26/28 min.	////	////	42/45 min.	41 min.
Poids à vide & Dim. :	255/298 kg - l. 65 x P. 88 x H. 160 cm	Durées Séchage	20 min	10 min.	6 min.	20 min.	20 min.
Poids & Dim. Chariot :	23 kg - l. 42 x P. 86 x H. 104 cm						

\*Leasing selon barème medilease en vigueur - Conditions sur demande

Promotions valables jusqu'au 30/09/2019

## Les Avantages ProClass 23B+ & 31B+

- ✓ Nouvelle Pompe à Membranes résistantes aux Graisses et Huiles
- ✓ Dessiccateur conçu pour un refroidissement optimum des Eaux usées
- ✓ Maintenance tous les 1000 Cycles ou tous les 24 Mois.
- ✓ 2 Réservoirs : Eau Déminéralisée et Eau usée. Capacités : 5 litres
- ✓ Raccordement optionnel au Réseau Urbain



Non Connecté au Réseau urbain



**Vacuklav® 31B+ 17L.**  
Crédit Bail 60 Mensualités **130,95€**

Accessoires livrés	V24B+/V30B+
1 Support Plateaux Type A+	●
5 Plateaux	○
Graveur / Lecteur MELAflash	●

Large Accès pour l'apport en Eau Déminéralisée



**Vacuklav® 23B+ 22L.**  
Crédit Bail 60 Mensualités **136,01€**



**Vacuklav® 30B+ 17L.**  
Crédit Bail 60 Mensualités **128,33€**



## Les Avantages ProClass 24B+ & 30B+

- ✓ Pompe à Vide à Anneau Liquide → Insensible aux Graisses et Huiles
- ✓ Pas de Dessiccateur → Entretien & Détartrage Inutiles
- ✓ Maintenance tous les 1000 Cycles ou tous les 24 Mois.
- ✓ Raccordé au Réseau Urbain → Alimentation Automatique
- ✓ Pas de Réservoirs → Pas d'Eau Stagnante

Option : Pack Traçabilité

Crédit Bail 60 Mensualités **34,75€**

Accessoires livrés	V24B+/V30B+
Unité MELAdem®40	●
1 Support Plateaux Type A+	○
3 Plateaux	●
Graveur / Lecteur MELAflash	○



Connecté au Réseau urbain



**Vacuklav® 24B+ 22L.**  
Crédit Bail 60 Mensualités **134,27€**

**Vacuklav® 24BL+ 29L.**  
Crédit Bail 60 Mensualités **191,89€**



Support A-Plus pour 5 Plateaux ou après rotation de 90° pour 3 MELAstore-Box 100

Dimensions	V30B+ - 17 Litres	V24B+ - 22 Litres
L x P x H x mm	425 x 630 x 485	425 x 690 x 485
Profond. mini requise	500 mm	600 mm
Cuve Ø x P x mm	250 x 350	250 x 450
Poids	45 Kg	50 Kg
Alimentation Electrique	AC 230V - 16A	AC 230V - 16A

# La Traçabilité

## Option : Set Edition

Comprenant :

- Imprimante MELAprint®60
- Lecteur Code-Barres MELAscan®F



Crédit Bail 60 Mois en Linéaire **16,76€**



## Option : Set MELAttrace®

Comprenant :

- Logiciel MELAttrace®
- PC Tablette Tactile



Crédit Bail 60 Mois en Linéaire **19,21€**

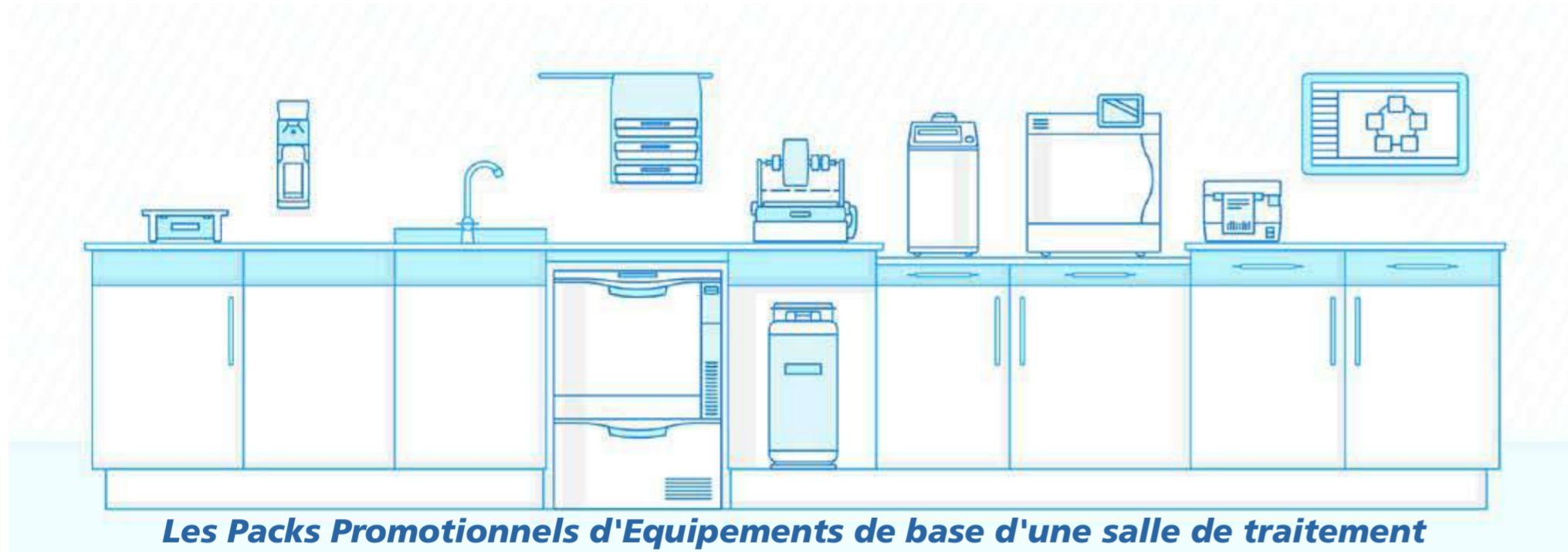

### Pack Confort - Crédit Bail 60 Mensualités

Vacuklav®44B+ Evo - MELAseal®Pro - MELAprint®60 - MELAscan®F - MELAttrace & Tablette Tactile



	Service Privège	
Avec Pack Traçabilité	259,09€	77,14€
Sans Pack Traçabilité	224,34€	54,09€
Avec Set Edition	241,11€	60,18€

### Pack Excellence - Crédit Bail 60 Mensualités

MELAtherm®10 - Vacuklav®44B+ Evo - MELAprint®60 - MELAscan®F - MELAttrace & Tablette Tactile



	Service Privège	
Avec Pack Traçabilité	394,07€	118,99€
Sans Pack Traçabilité	359,33€	95,94€
Avec Set Edition	376,09€	102,03€

### Pack Prestige - Crédit Bail 60 Mensualités

MELAtherm®10 - Vacuklav®44B+ Evo - MELAseal®Pro - MELAprint®60 - MELAscan®F - MELAttrace & Tablette Tactile

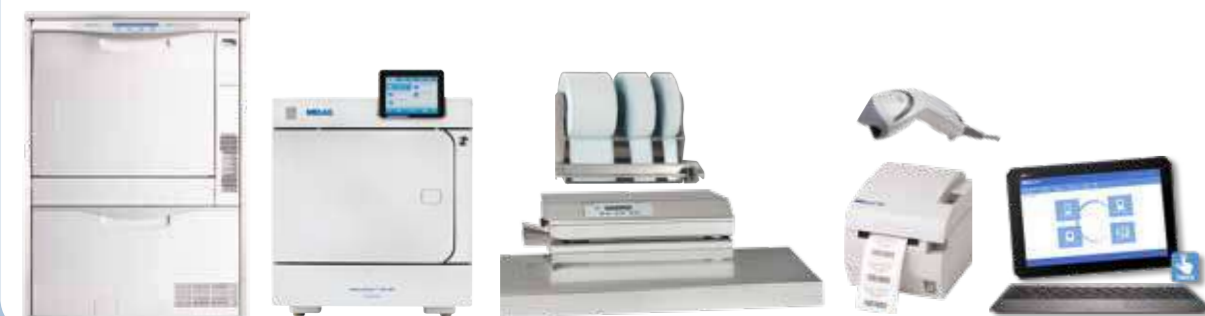

	Service Privège	
Avec Pack Traçabilité	443,99€	137,92€
Sans Pack Traçabilité	409,24€	114,87€
Avec Set Edition	426,01€	120,96€

Une Promotion Exceptionnelle avec notre Pack Traça comprenant : la Tablette Tactile, le Logiciel MELAttrace®, l'Imprimante MELAprint®60 et la Douchette MELAscan®

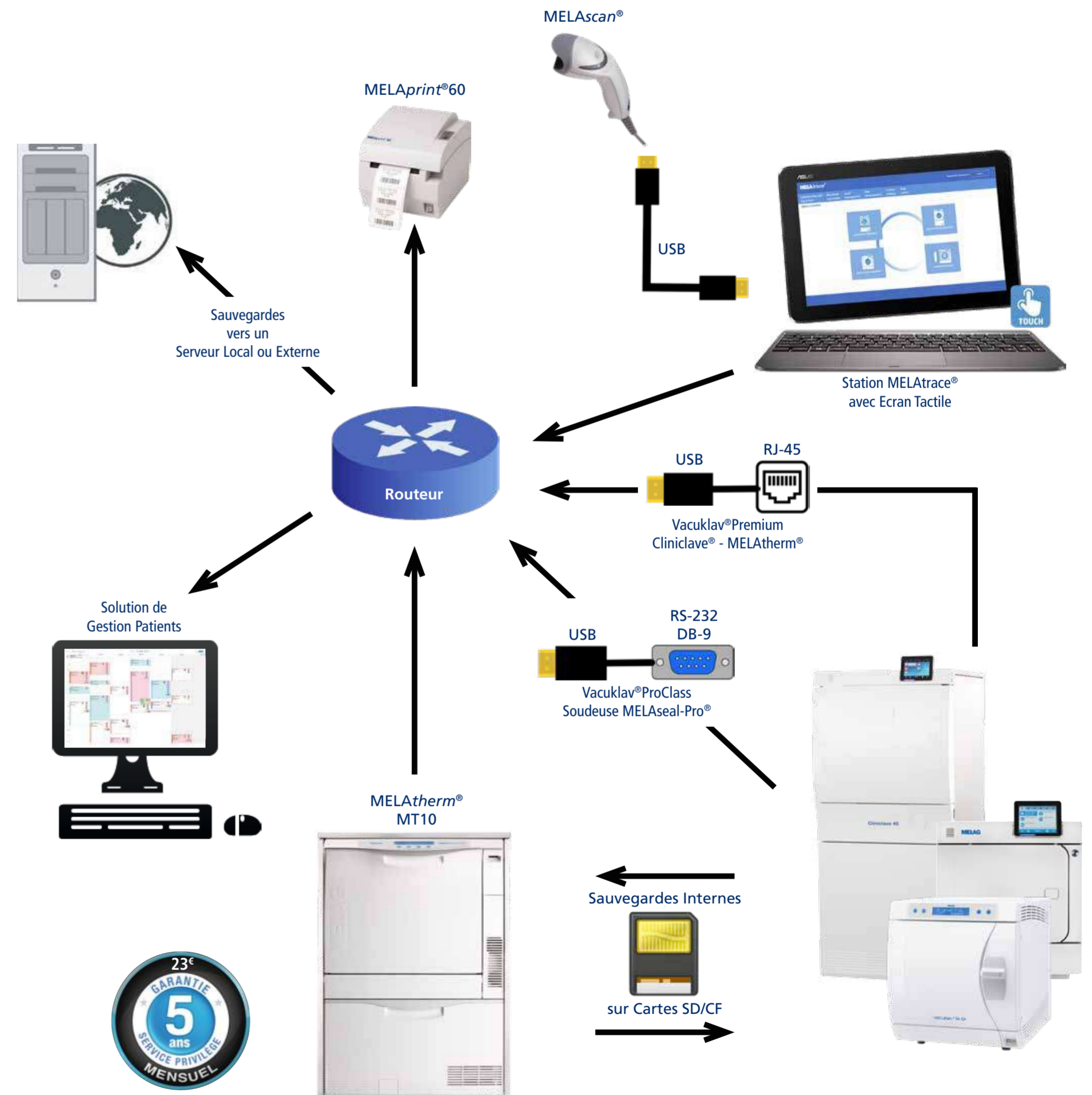

## Pack Traçabilité

- comprenant les :
- Set MELAttrace®
  - Set Edition

Tarif de l'ensemble	1990,00 € TTC
Crédit Bail 60 Mensualité	34,75€

Assure le suivi intégral de la chaîne d'asepsie, Thermo-Désinfecteur - Autoclaves - Soudeuses, pour toutes les charges et leurs éléments

MELAtrace® enregistre et gère l'ensemble des données graphiques et analogiques de la chaîne d'asepsie.

En cas de litige, le simple PV analogique ne suffit pas ! Seule, l'analyse des courbes graphiques et leurs données autorise une expertise détaillée et opposable.

La connexion de tous nos appareils en réseau intranet est une garantie de sécurité et d'infailibilité dans la collecte automatisée des informations.



MELAG Connect

Traçabilité connectée  
Ethernet  
Carte Réseau Intégrée

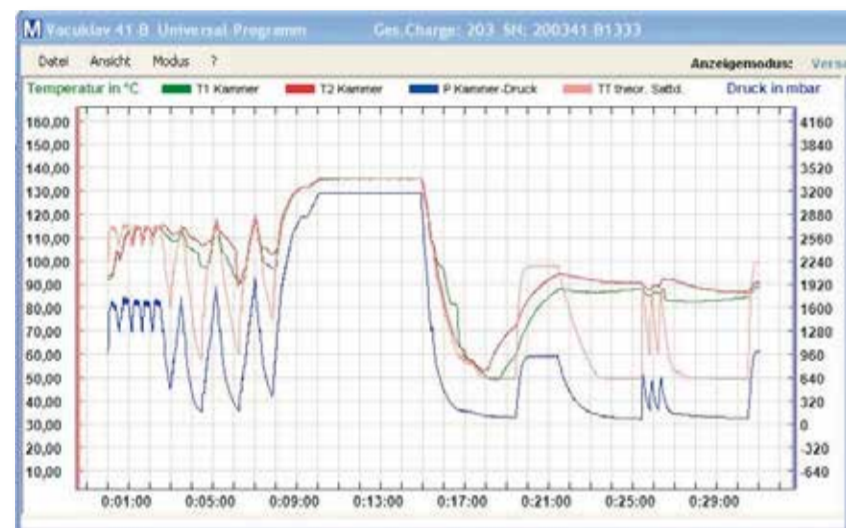

Extrait des Données Graphiques et Numériques

MELAG		PV de Traitement		Date/Heure: 07/11/2013 15:48:05	
Compétence en Hygiène		Cabinet: LADENT, Rue du Pivois 68, 67000 DENTRES, N° de Tel: 0382101500, Fax: 0382101530, E-Mail: info@melag.com		Page: 1 / 1	
ID Processus: A40RS0521012 Désignation du lot: 44c1					
Nettoyage et Désinfection					
Définition de Charge:					
Début: 06/11/2013 16:55:25 Fin: 06/11/2013 16:55:49 Créé par: Melag Admin, MelagAdmin					
Stérilisation					
Appareil: 201044-B1000 N° de Lot: 182 Début: 07/11/2013 15:40:37 Fin: 07/11/2013 15:46:29 Les Indicateurs ont-ils virés?: Oui					
Validé: Oui Validé par: Pascaline Ramerez, pascaline					
Élément de Charge et statut de Validation					
Élément de Charge: 45d1 Validé: Oui					

Extrait du Procès verbal de Traitement



Simple  
Intuitif  
Infaillible  
Opposable

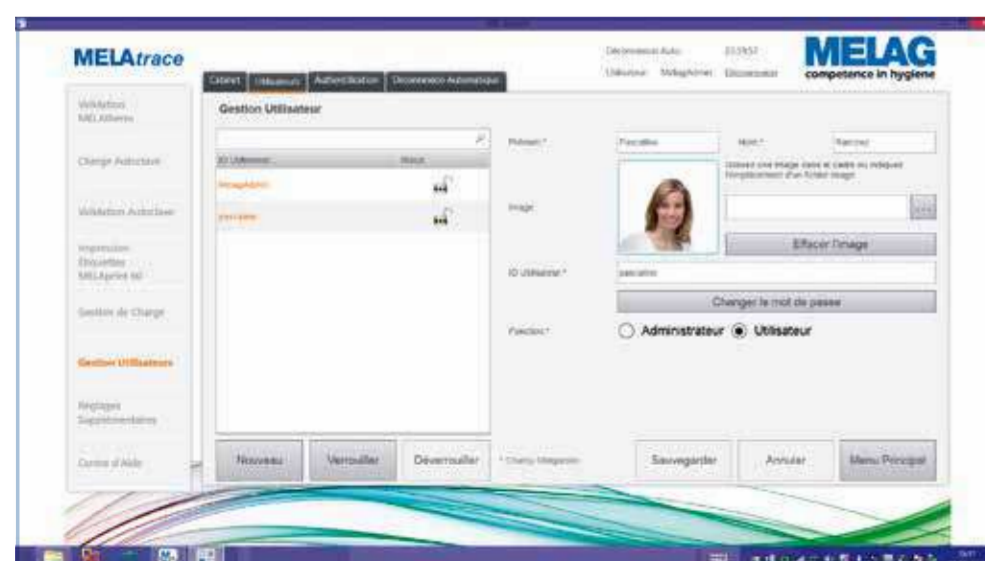

Identification de l'opérateur, de l'appareil, ...

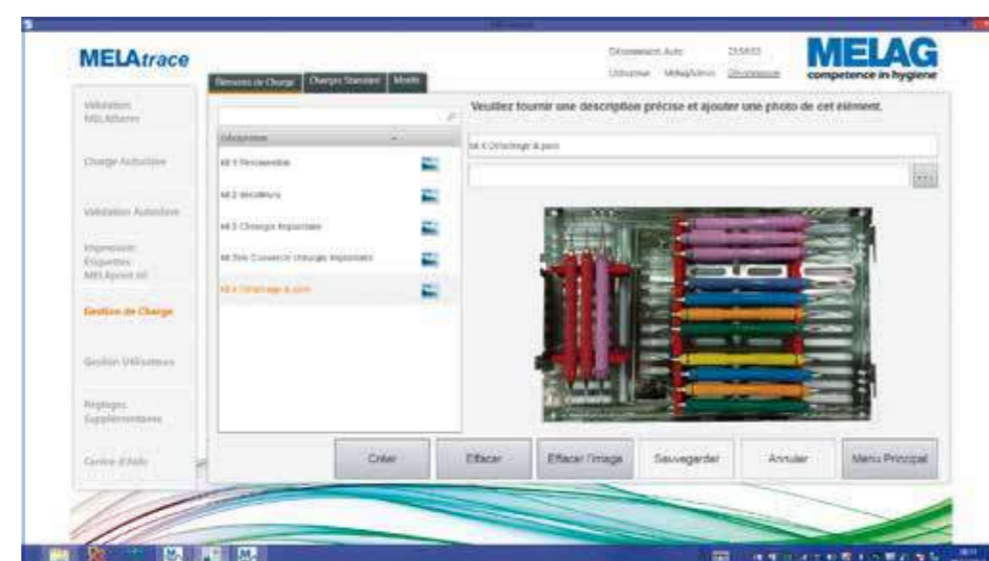

Composition, illustration, Identification des Lots, ...

- Gestion des Droits et Automatisations des Opérateurs
- Gestion Multi-Opérateurs
- Gestion du niveau de précision des PV
- Support d'appareils de marque tierce
- Edition de Rapports Texte et Graphique sur fichier PDF signés et infalsifiables
- Signature Numérique infalsifiable
- Procédure normée de Libération des Indicateurs, des Appareils, des Charges et des éléments de charge



**Traçabilité connectée**  
Ethernet  
Carte Réseau Intégrée

- 1**  
**Commandes & Afficheur LCD :**  
- Etapes du Cycle en Cours  
- Contrôles des Eléments Actifs
- Vitesse de rotation des bras,
  - Pression des buses de lavage
  - Etat des filtres de cuve
  - Débit des pompes péristaltiques
  - Niveau de réserve des produits
  - Qualité de l'eau



- 3**  
**Traçabilité Infaillible !**  
**Mémoire sur carte CF & Archive sur réseau !**
- Port Ethernet RJ 45
  - Carte Réseau
  - Slot de carte Compact Flash

## Les Exclusives MELatherm<sup>®</sup>10



- 5**  
**Rigueur & Dosage au ml près !**  
**3 Pompes péristaltiques intégrées**
- Détergent - Neutralisant - Rinçant



- Facilité & Sécurité !**  
**Pas de stockage externe et moins de manipulation !**
- Compartiment pour liquides de traitement
  - Bidons "Prêt à l'emploi"
  - Aucun contact direct



- Sécheur intégré !**  
**Instruments prêts à stériliser !**
- Séchage air chaud par turbine
  - Air filtré HEPA

- Capacité idéale du panier !**  
**Plus de cycle à moitié vide et moins de gaspillage !**
- Panier de 57 litres utiles
  - Jusqu'à 12 cassettes DIN traitées en une fois
  - Capacité égale à 2 charges d'autoclaves de 24 litres



L'unique Thermo Désinfecteur dont l'exploitation de l'espace a été pensée en fonction de l'activité du cabinet dentaire et de la capacité de traitement des autoclaves !  
Nous avons donc éliminé le chariot type "fourre tout" au profit du **Chariot Modulaire FLEXSYSTEM<sup>®</sup>** apte à recevoir en parfaite

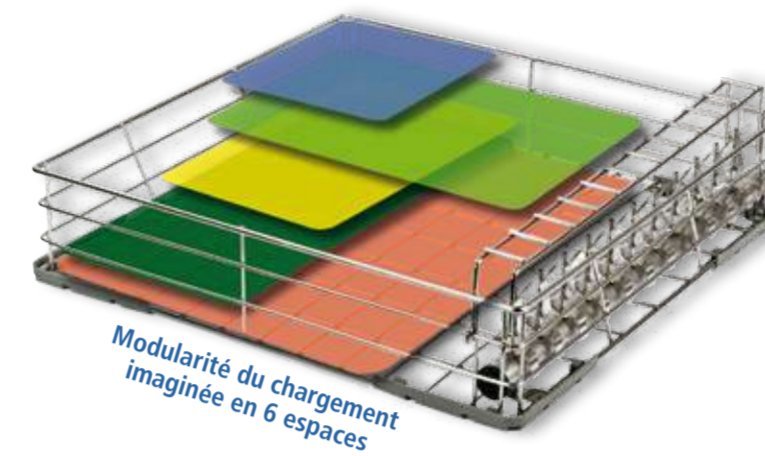

ergonomie une gamme complète d'accessoires composés de Paniers empilables, d'Inserts et de Supports pour Cassettes MELAstora<sup>®</sup> dont les gabarits correspondent à 1, 2, 3 ou 6 Modules Flex.

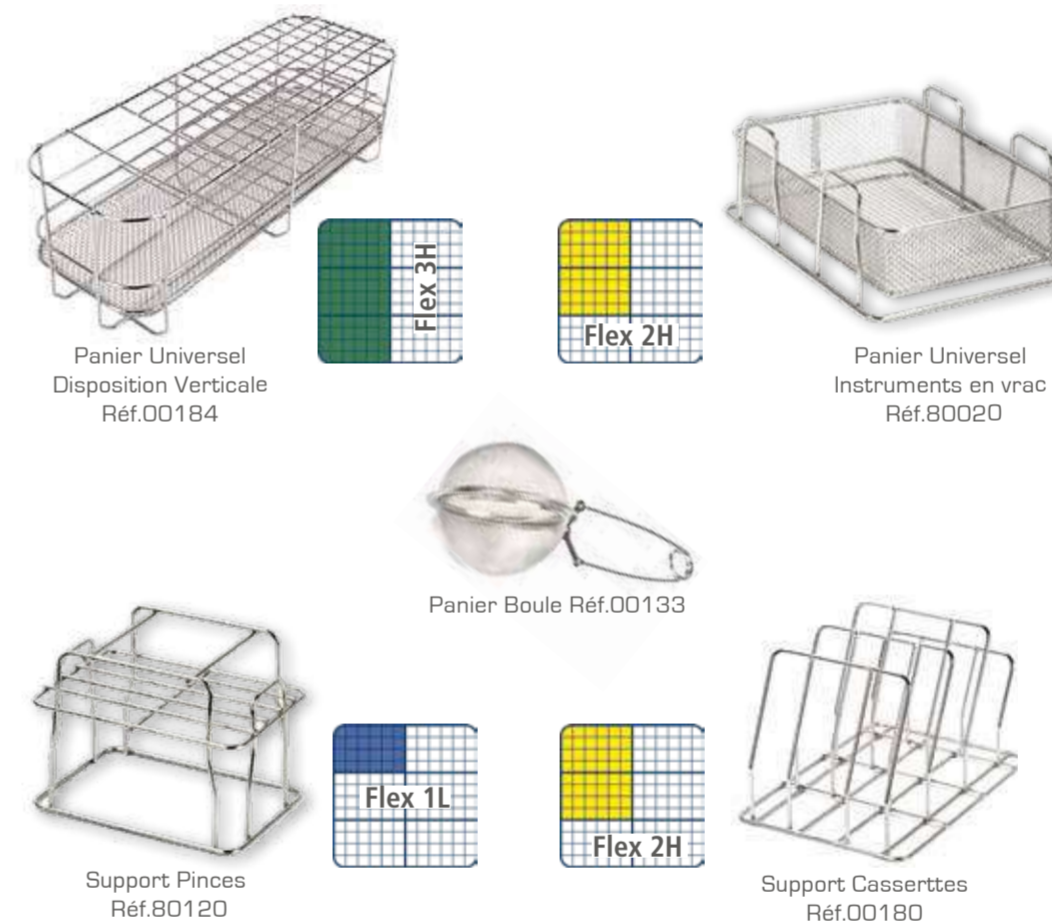

5 exemples de dispositifs Flex parmi la série illustrée dans les deux pages suivantes et dans les pages MELAstora<sup>®</sup>



MELatherm <sup>®</sup> 10	DT-B	DT-A
Alimentation Electrique	230V - 16A - 3,3Kw	400V - 3x16A - 9,3Kw
Dimensions	L. 60 x H. 82 x P. 60 cm	
Poids	79 kg	
Emission sonore	62 dBa	
Programmes	DT-B	DT-A
Universel	51 min	36 min
Rapide [sans pré-lavage]	47 min	32 min
Intensif	56 min	41 min
Ophtalmo	59 min	44 min
Séchage	25 min	25 min

**MELatherm<sup>®</sup>10**

Crédit Bail 60 Mensualités

191,89€



## Liquides de Traitement

**MTIO<sup>®</sup> MELAG**

Chimie, Viscosité et Concentration adaptées

**MTIO<sup>®</sup> MELAG**  
Les 3 Bidons Offerts !



MTIO DT 5L Détergent



MTIO NCi 5L Neutralisant Citric



MTIO RT 1L Rinçant

## Pack Excellence - Crédit Bail 60 Mensualités

MELatherm<sup>®</sup>10 - Vacuklav<sup>®</sup>44B+ Evo - MELAprint<sup>®</sup>60 - MELAscan<sup>®</sup>F - MELAtrace & Tablette Tactile



**Pack Excellence** Service Privilage

Avec Pack Traçabilité	394,07€	118,99€
Sans Pack Traçabilité	359,33€	95,94€
Avec Set Edition	376,09€	102,03€

## Pack Prestige - Crédit Bail 60 Mensualités

MELatherm<sup>®</sup>10 - Vacuklav<sup>®</sup>44B+ Evo - MELAseal<sup>®</sup>Pro - MELAprint<sup>®</sup>60 - MELAscan<sup>®</sup>F - MELAtrace & Tablette Tactile



**Pack Prestige** Service Privilage

Avec Pack Traçabilité	443,99€	137,92€
Sans Pack Traçabilité	409,24€	114,87€
Avec Set Edition	426,01€	120,96€

# Accessoires MELAtherm®10 DT

## Utilisation Optimale du Chariot dans toutes les Disciplines et la remarquable polyvalence de MELAtherm®10

### En parfaite adéquation

Le volume de traitement de MELAtherm®10 est synonyme de cycle courts, de travail ergonomique, de faible consommation de produits et de résultat de nettoyage optimal.

Le développement continu d'une large gamme de paniers, de cassettes, d'adaptateurs, de supports autorise toutes les combinaisons possibles.

Nous présentons ci-contre quelques exemples de configuration démontrant la souplesse et l'efficacité de MELAtherm®10 au quotidien.



Rack pour 3 K7 MELAstore ou K7 de Lavage  
186,- € TTC  
Réf. 00180



Rack pour 4 K7 MELAstore ou K7 de Lavage  
248,- € TTC  
Réf. 80040



Panier Instruments G  
313,- € TTC  
Réf. 00131

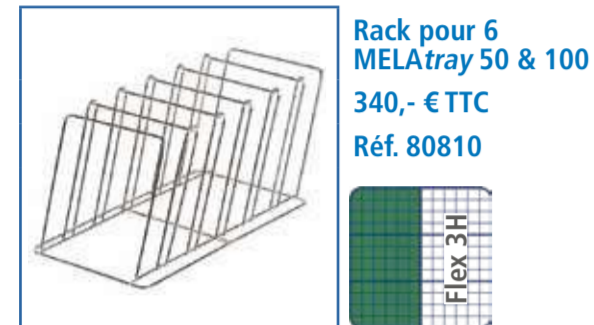
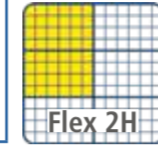

Rack pour 6 MELAtray 50 & 100  
340,- € TTC  
Réf. 80810

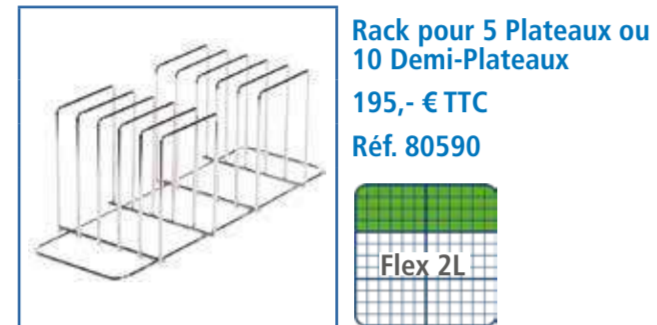

Rack pour 5 Plateaux ou 10 Demi-Plateaux  
195,- € TTC  
Réf. 80590



Panier Instruments K  
285,- € TTC  
Réf. 00195

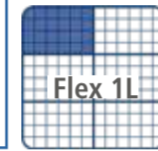

Panier Instruments Standart  
285,- € TTC  
Réf. 00184

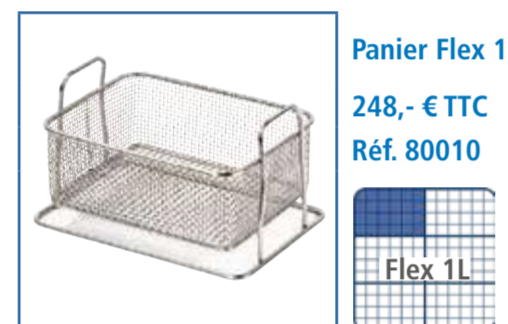

Panier Flex 1  
248,- € TTC  
Réf. 80010

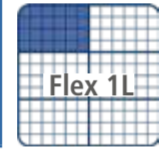

Panier Flex 2  
276,- € TTC  
Réf. 80020

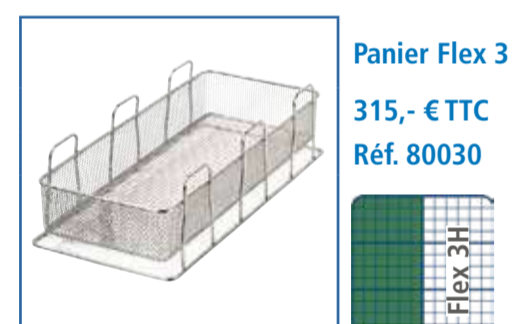
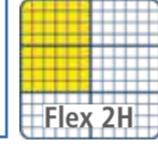

Panier Flex 3  
315,- € TTC  
Réf. 80030



Support Flex 3  
198,- € TTC  
Réf. 80100



Cassette de Lavage  
395,- € TTC  
Réf. 80185

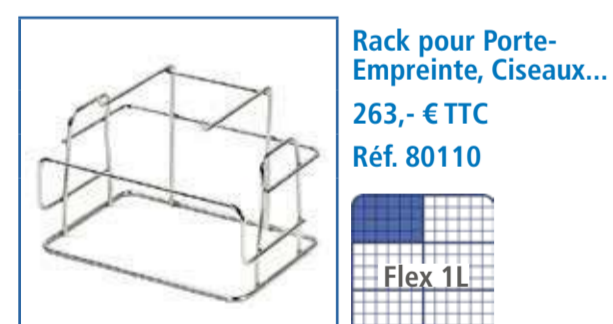
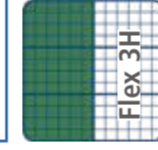

Rack pour Porte-Empreinte, Ciseaux...  
263,- € TTC  
Réf. 80110



Rack pour Instruments Articulés  
237,- € TTC  
Réf. 80120



Injecteur avec Rallonge pour Instruments creux  
150,- € TTC  
Réf. 80260



Adaptateur Universel 3 Inserts et Filtre Céramique inclus  
230,- € TTC  
Réf. 73904



Répartiteur triple Filtre Céramique inclus  
198,- € TTC  
Réf. 73903



Panier Injection Flex 1  
490,- € TTC  
Réf. 80740



Panier Injection Flex 1

Adaptateurs pour Scalers

Connecteurs avec Filtre

Panier Injection Flex 1 équipé pour le traitement des Scalers

Adaptateurs et Connecteurs sont facturés séparément  
Liste d'accessoires non exhaustive. Consultez-nous pour de plus amples renseignements

### Configuration type pour Chirurgie Dentaire :

L'instrumentation nécessaire pour 40 patients peut être traitée en un seul cycle par MELAtherm®10 :

- 1 x 00197 : Chariot avec rampe d'injection (11 injecteurs et clamps inclus)
- 1 x 00180 : Support pour 3 MELAstore-Trays / Cassettes de Lavage
- 3 x 01181 : Cassettes MELAstore-Tray 100
- 1 x 80020 : Panier Flex 2
- 1 x 80110 : Rack pour Portes-Empreinte, Ciseaux et Pinces
- 1 x 80120 : Rack pour suspendre les Instruments Articulés
- 1 x 00184 : Panier pour Instruments types Sondes, Précélles, etc.
- 1 x 00133 : Panier Boule pour fraises, etc.

option : Adaptateurs à monter sur la Rampe d'Injection pour le traitement des Instruments Creux (voir page 20 et suivantes)

### Configuration type pour Chirurgie Maxillo-Faciale :

L'instrumentation est traitée sous la forme de sets en cassettes MELAstore-Trays en des temps records :

- 1 x 00197 : Chariot avec rampe d'injection (11 injecteurs et clamps inclus)
- 1 x 80810 : Support Cassettes pour MELAstore-Trays 50 / 100
- 6 x 01181 : Cassettes MELAstore-Tray 100
- 1 x 00180 : Support pour 3 MELAstore-Trays / Cassettes de Lavage
- 3 x 01182 : Cassettes MELAstore-Tray 200
- 1 x 00195 : Panier K pour Instruments

option : Adaptateurs à monter sur la Rampe d'Injection pour le traitement des Instruments Creux (voir page 20 et suivantes)

### Configuration type pour Orthodontie :

La possibilité de désinfecter rapidement de grandes quantités d'instruments est particulièrement appréciable en Orthodontie :

- 1 x 00197 : Chariot avec rampe d'injection (11 injecteurs et clamps inclus)
- 2 x 80020 : Paniers Flex 2
- 2 x 80110 : Racks pour Portes-Empreinte, Ciseaux et Pinces
- 2 x 80120 : Racks pour suspendre les Instruments Articulés
- 1 x 00184 : Panier pour Instruments types Sondes, Précélles, etc.

option : Adaptateurs à monter sur la Rampe d'Injection pour le traitement des Instruments Creux (voir page 20 et suivantes)

### Configuration standart de base :

Ci-contre notre proposition de "Starter Kit" :

- 1 x 00197 : Chariot avec rampe d'injection (11 injecteurs et clamps inclus)
- 1 x 80020 : Paniers Flex 2
- 1 x 00133 : Panier Boule pour Petits Instruments
- 1 x 80120 : Racks pour suspendre les Instruments Articulés
- 1 x 00184 : Panier pour Instruments types Sondes, Précélles, etc.

option : Adaptateurs à monter sur la Rampe d'Injection pour le traitement des Instruments Creux (voir page 20 et suivantes)

Promo Starter Kit ~~1024,00 TTC~~ 924,00 € TTC

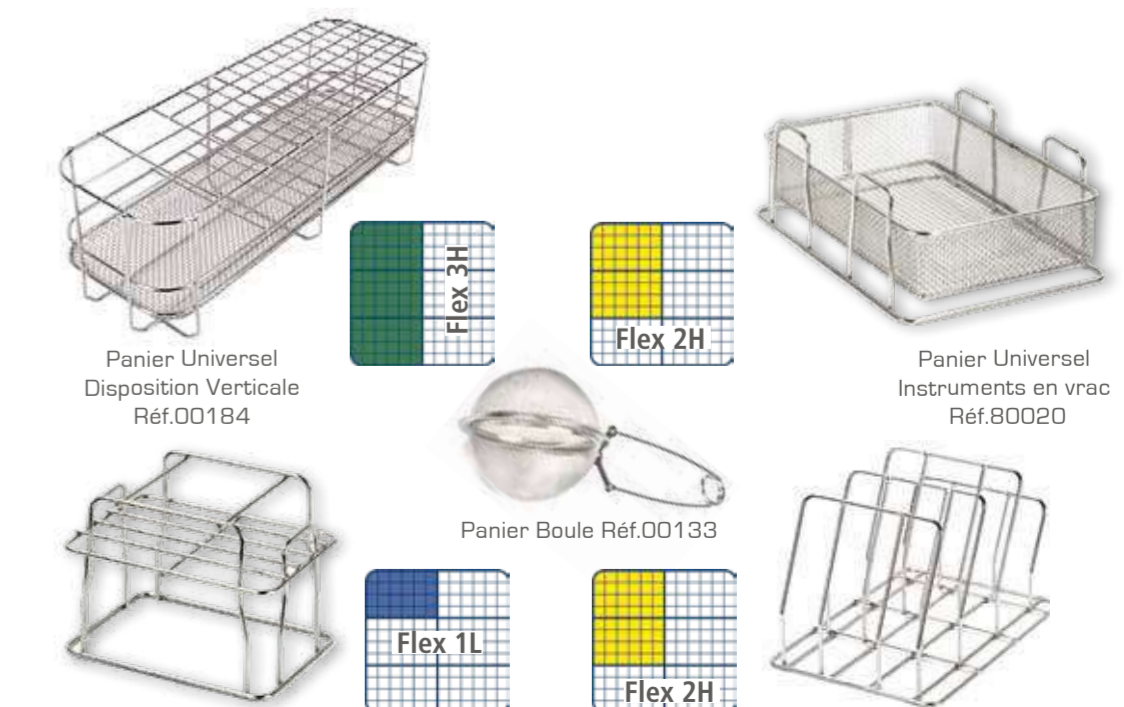

### Optimisation

Tous les composants : Paniers, Supports et Racks s'adaptent les uns aux autres pour optimiser le chargement du chariot,

À cette fin, les dimensions du chariot de base ainsi que les dimensions des paniers, supports, etc., ont été pensées pour créer six divisions offrant la plus grande flexibilité d'agencement possible pour que espace et volume soient utilisés de manière optimale.

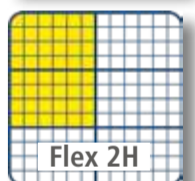

## L'investissement dans MELAstore s'auto-amortit en moins d'un an !

Une étude comparative montre que l'utilisation d'un Système MELAstore cassette et container comprenant 14 instruments fait gagner > 8 min. sur le temps passé à emballer individuellement les instruments !

L'utilisation quotidienne de ce système permet d'amortir MELAstore en 10 mois ! L'utilisation systématisée de MELAstore raccourcira d'autant la période d'amortissement.

Amortissement d'un MELAstore :  
(8' x 22j.) = 176', soit \*58 €/mois  
\*Coût moyen horaire : > 20€

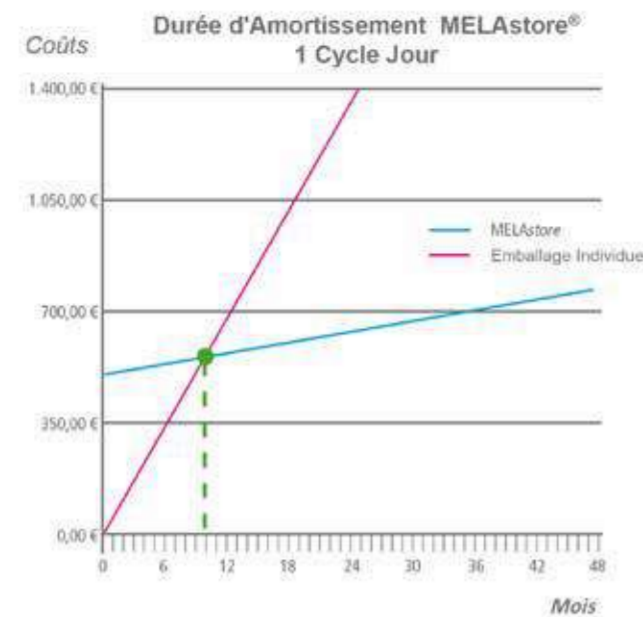

Système du Filtre Containers MELAbox



Rack MELAtherm pour 6 MELAtrays Réf. 80040  
3 MELAtrays Réf. 00180

**Simple & Rentable**

## Les avantages de MELAstore® System

- Supprime le vrac et le tri des instruments
- Protège les pointes et les tranchants
- Supprime les opérations de mise sous sachet
- Moins de manipulation et plus de sécurité
- Augmente de 50% la capacité de traitement en autoclave comme en thermo-désinfecteur
- Garantit l'état stérile et la durée de stockage

En résumé : Efficacité, Rapidité et Coûts réduits !

## MELAstore® System

Supprime emballages et scellages !  
Préparation logique et rapide des instruments !

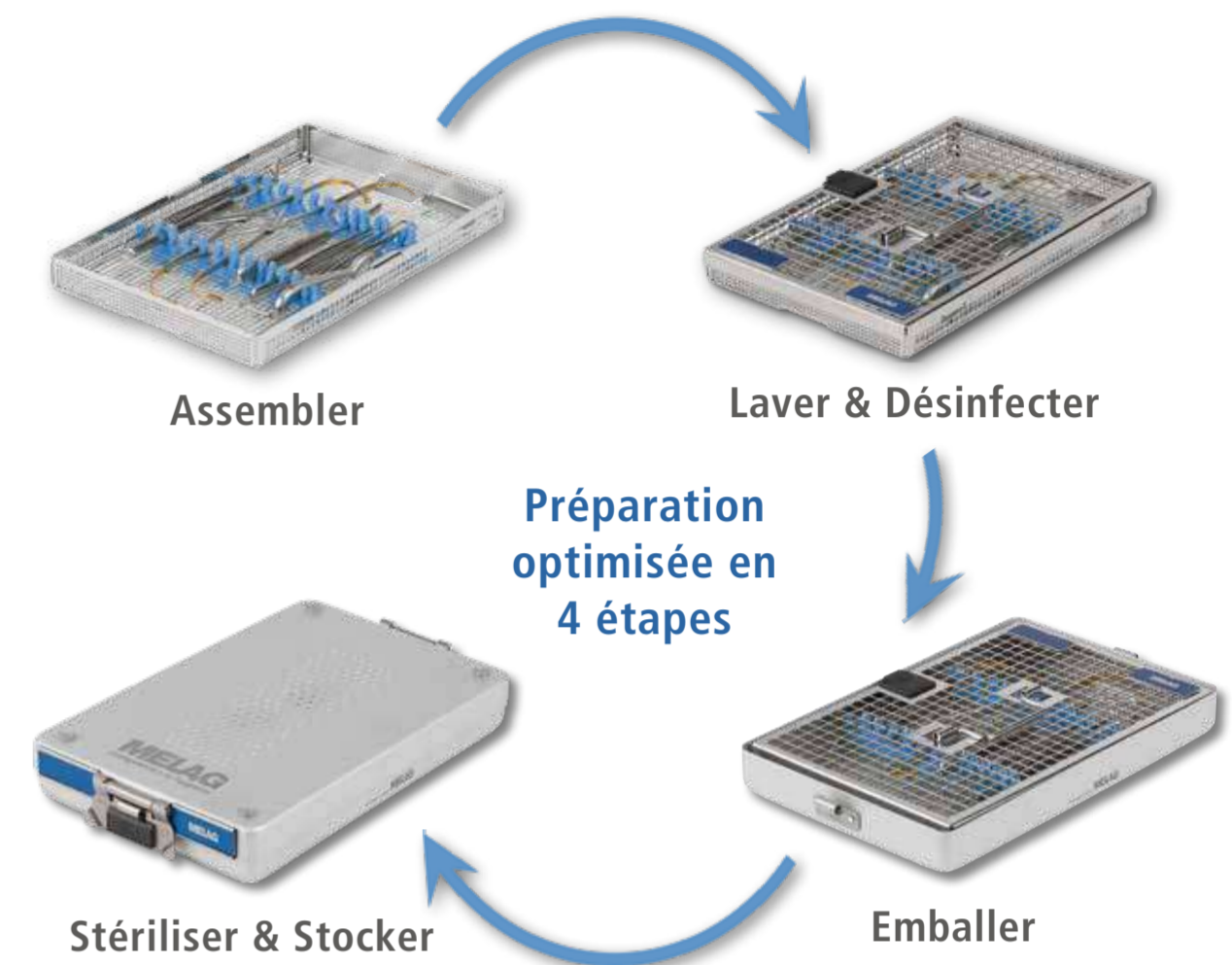

Cassettes MELAtrays



Containers MELAbox



Rack Vacuklav pour 3 MELAbox 100 Réf. 40232



Rack Vacuklav pour 2 MELAbox 200 Réf. 40233



Support Cliniclave 5 MELAbox® 100 Réf. 04518



5

3



2



Cassette M-Trays 50  
180 x 118 x H.30 mm



Cassette M-Trays 100  
275 x 176 x H.30 mm



Cassette M-Trays 200  
275 x 176 x H.43 mm



Container DIN M-Box 300 pour M-Tray 200  
312 x 190 x H.92 mm



Container DIN M-Box 100 pour 2 x M-Tray 50  
312 x 190 x H.46 mm



Container DIN M-Box 100 pour 1 x M-Tray 100  
312 x 190 x H.46 mm



Container DIN M-Box 200 pour M-Tray 200  
312 x 190 x H.65 mm



Container DIN M-Box 400 peut contenir 3 x M-Tray 200  
312 x 190 x H.130 mm



Filtres Permanent réf. 01193



Filtres Papier réf. 01194 Usage Unique



MELAstore System		Promotions *		
Par Commande panachée		x 5 -25%	x 3 -20%	x 1
MELAtray 50 Cassette *		120,75 €	128,80 €	161 €
MELAtray 100 Cassette *		171,00€	182,40 €	228 €
MELAtray 200 Cassette *		195,00€	208,00 €	260 €
MELAbox 100 Container *		225,00€	240,75 €	300 €
MELAbox 200 Container *		236,25€	252,00 €	315 €
MELAbox 300 Container		Hors Promotion		365 €
MELAbox 400 Container		Hors Promotion		395 €
Plaquettes Identification Couleur Réf. JG645B a/Marquage				11 €
Plaquettes Identification Couleur Réf. JG645U s/Marquage	1			1,90 €
Plaquettes MELAstore Txt inclus Réf. 01195	2			20 €
Plaquettes MELAbox x10 p. Réf. 01196	3			59 €
Support PlaquettesMELAtray Réf. 01197	4			23 €
Cadenas sans Indicateur x100 Réf. 01198				26 €
Cadenas avec Indicateur x100 Réf. 01199	5			32 €
Pack 100 Filtres usage unique				42 €
Set 2 Filtres permanents				50 €

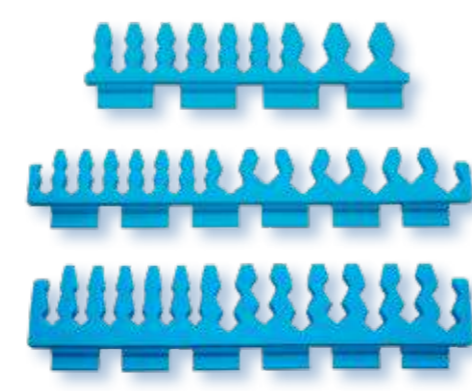

Chevalets Silicone pour MELAtrays

Réf.82960 MELAtray 50 20 €

Réf.82970 MELAtray 100 24 €

Réf.82980 MELAtray 200 28 €

# MELAseal®

## MELAseal® 200

soudeuse à impulsion

Conforme aux Normes NF EN ISO 11607 - 2  
Enregistrement des Pressions, Températures,  
Dates et N° de Lot sur Clé USB



### MELAseal® 200

Crédit Bail 36 Mensualités **38,29€**

*option*  
avec Support Deluxe

Crédit Bail 36 Mensualités **49,10€**

*option*  
**Support Deluxe**  
Support Deluxe  
avec Galets Téflon  
et Entraîneur à Rouleaux



Archivage et Edition de  
PV via Clé USB ou en  
Réseau via le port RJ45



#### Accessoires livrés :

- Support Arrière Standard
- OU
- Support "Confort"
- Clé USB 8 Gb

#### MELAseal® 200+

Carrosserie en Acier Inoxydable	
Eco Mode	Mise en Veille Auto après 15 min.
Plage de Températures :	100 à 210°C
Longueur x Largeur Soudure :	275 x 10 mm
Interface :	RJ45 - USB + Clé
Alim. Electrique :	240 V - 300 W
Dimensions sans Support :	P. 24 x l. 42 x H. 15 cm
Dim. avec Support Standard :	P. 46 x l. 42 x H. 15 cm
Dim. avec Support Deluxe :	P. 40 x l. 42 x H. 42 cm, Rlx inclus



Panneau  
Fonctions  
4 Commandes



Afficheur LCD  
avec indications des températures,  
pressions, durées et n° de lot

## MELAseal® 100+ ECO

soudeuse à impulsion

Simple, Rapide et Fiable  
Alarmes Sonore et Visuelle

### MELAseal® 100+

~~799€~~  
**692€**

#### Accessoires livrés au choix :

- Support Arrière Standard
- Support "Confort"
- Support Mural



Support Mural pour Gains

Dimensions : P. 17 x l. 53 x H. 17 cm



**MELAseal® 100+**  
avec Nouveau Support "Confort"  
Rampe de Chauffe en Aluminium,  
Longue durée

<b>MELAseal® 100+</b>	
Carrosserie en Acier Inoxydable	
Plage de Températures :	160 à 200°C
Longueur x Largeur Soudure :	275 x 10 mm
Alim. Electrique :	240 V - 300 W
Dimensions sans Support :	P. 24 x l. 42 x H. 15 cm
Dim. avec Support Confort :	P. 28 x l. 42 x H. 37 cm
Dim. avec Support Standard :	P. 46 x l. 42 x H. 15 cm

Leasing selon barème medlease en vigueur - Conditions sur demande

# Les Soudeuses

## MELAseal® Pro

soudeuse à défilement

Conforme aux Normes NF EN ISO 11607-2  
Traçabilité & Archivage via Port RS232  
Enregistrement des Pressions, Températures,  
Dates et N° de Lot

**Traçabilité  
connectée**



Carte Réseau Intégrée

**jusqu'à 20 Sachets  
par minute !**

Soudeuse automatique, idéale pour le traitement rapide et simultané  
de grandes quantités d'instruments.

**1 2 3 Tout inox  
Entretien facile  
Hygiène parfaite**

Tableau Commandes  
avec affichage digitale  
des températures,  
pressions et n° de lot

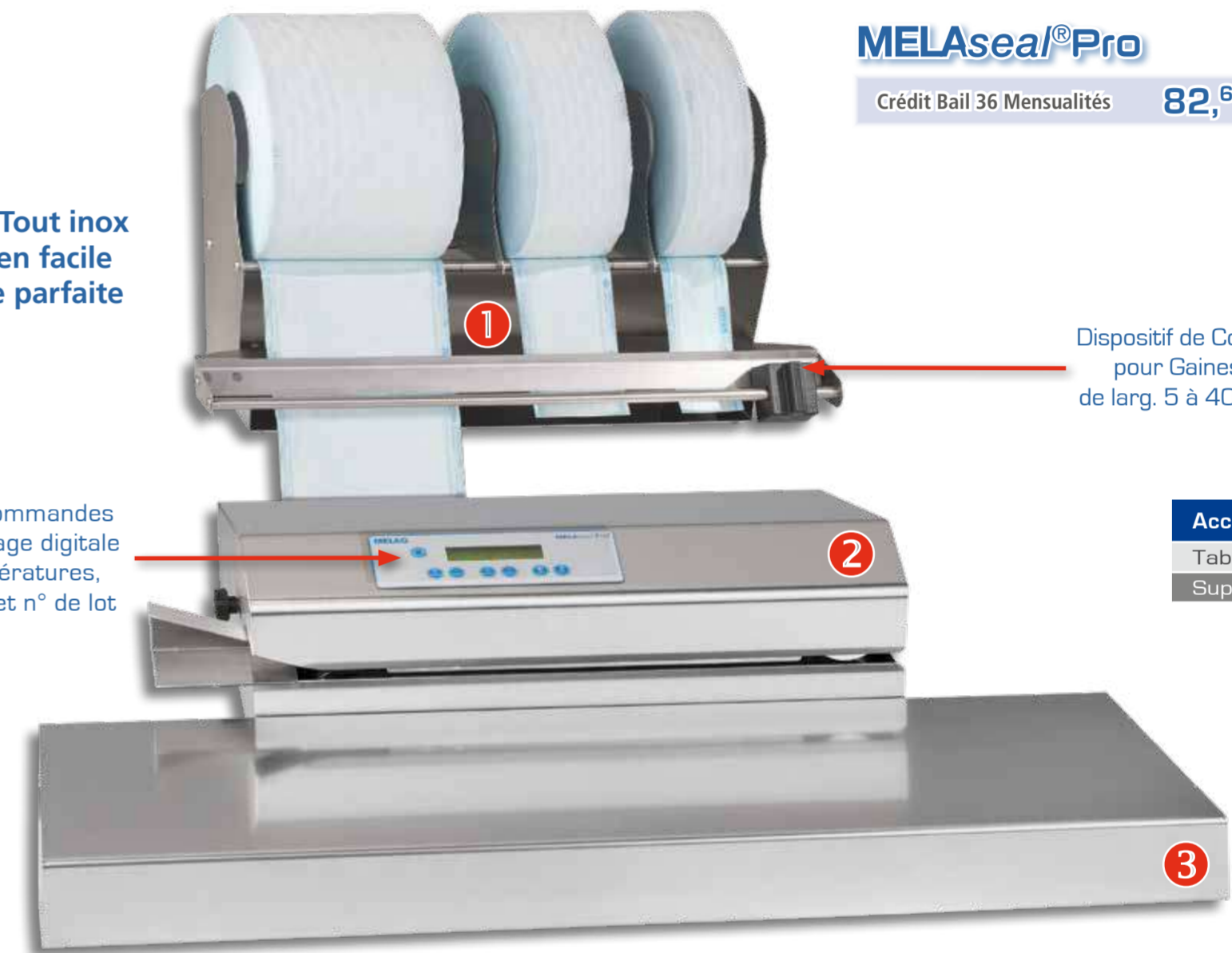

Dispositif de Coupe  
pour Gains  
de larg. 5 à 40 cm

#### Accessoires livrés

- Table de Travail Standard
- Support Mural pour Gains

### MELAseal® Pro

Crédit Bail 36 Mensualités **82,63€**



#### MELAseal® Pro

Carrosserie en Acier Inoxydable	
Panneau de Commandes avec Ecran Rétro-Eclairé	
Vitesse de Défilement:	14 cm / sec
Températures :	100 à 199°C
Largeur Soudure :	15 mm séquencé
Interface :	RS 232 Système MELAflash
Cons. Electrique :	240 V - 365 W
Dimensions Soudeuse :	P. 30 x l. 41 x H. 16 cm
Dimensions avec Table :	P. 55 x l. 65 x H. 16 cm

#### Support Mural pour Gains

Dimensions : P. 25 x l. 53 x H. 22 cm



*option*  
**Table de Travail Roller**  
Crédit Bail 36 Mois\*  
**13,55€**

#### Pack Confort - Crédit Bail 60 Mensualités

Vacuklav®44B+ Evo - MELAseal®Pro - MELAprint®60 - MELAscan®F - MELAtrace & Tablette Tactile



#### Pack Confort

Service Privilage

Avec Pack Traçabilité	<b>259,09€</b>	<b>77,14€</b>
Sans Pack Traçabilité	<b>224,34€</b>	<b>54,09€</b>
Avec Set Edition	<b>241,11€</b>	<b>60,18€</b>

Promotions valables jusqu'au 30/09/2019